

S BRUKSANVISNING GA102 GASVARNARE 12V DC / 230V AC

VIKTIGT! LÄS BRUKSANVISNINGEN NOGA INNAN DU ANVÄNDER DEN.

Grattis till ditt köp av din nya gasvarnare. Vi rekommenderar att du tar dig tid att läsa den här bruksanvisningen så att du helt förstår alla funktioner. Du kommer även att finna en del tips och råd som hjälper dig att lösa eventuella problem samt hur du undviker dem. Läs hela denna bruksanvisning noggrant innan du installerar produkten och spara den för framtida bruk.

PRODUKTBESKRIVNING

Syftet med gaslarmet är att upptäcka läckage av naturgas, gasledningar och gasbehållare. Det är avsett för installation i bostäder och husvagnar. Larmet ansluts till en strömkälla med 230V AC/12VDC adapter eller till ett 12V-24V DC system. När det används i husvagnar bör batterierna i husvagnen laddas regelbundet för att förhindra att larmet är utan ström.Larmet levereras komplett med fästen, skruvar och fästpluggar.

EGENSKAPER

- Enkel installation och enkelt underhåll
- Detekterar metan, propan och butan.
- Test och pausfunktion
- Hög larmsignal 85 dB
- Magnetventilstyrning.
- Sensor med 5 års livslängd
- 5 års begränsad garanti
- CE, EN 50194-1:2009

TEKNISKA DATA

Modellnummer:	GA102
Detektionsprincip:	Elektrokemisk
Strömkälla:	220-240V AC /50 Hz eller 12V-24V DC
Strömförbrukning:	<=2 W
Larmnivå:	10% LEL
Larmsignal:	85 dB / 3 m
Larm:	Ljud, visuellt & pulssignal för magnetventil
Paustid:	10min
Temperaturområde:	-10 °C till +55 °C
Luftfuktighet:	<= 95 %
Mått (mm):	99 x 99 x 30
230V adapter:	Medföljer (1.5 meter)

ENHETEN DETEKTERAR METAN, PROPAN OCH BUTAN SOM INGÅR I:

- Gasol kallas även LPG (består av C3H8 – propan och C₄H₁₀- Butan)
- Naturgas kallas även LNG (består främst av CH₄ – metan).
- Stadsgas (består av CH₄ – metan och luft)

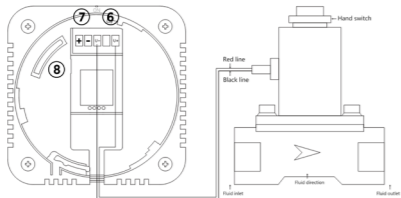
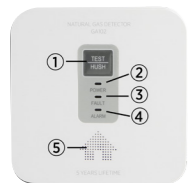

NUMMER NAMN

1.....	Test/paus
2.....	På, Normal (Grön)
3.....	Fel (Gul)
4.....	Larm (Röd)
5.....	Ljud
6.....	Utgång till magnetventil 10VDC
7.....	Ingång 12-24V 2 polig
8.....	Ingång adapter

UNDVIK

- Täck inte gasvarnaren med något föremål.
- Se till att gasvarnaren inte kommer i kontakt med fukt.
- Skydda gasvarnaren mot starka magnetiska eller elektriska fält eller stora mekaniska påfrestningar och stötar.

PLACERING AV GASVARNARE

Gasvarnaren är avsedd för inomhusbruk i torra områden där det kan finnas en gasläcka. Den skall monteras på väggen. Det är viktigt att larmsignalen lätt kan höras vid en läcka. För detektering av naturgas ska larmet installeras 15-30 cm under taket, max 6 m från gaskällan.

För detektering av LPG (gasol, propan etc) bör larmet monteras 15-30 cm över golvet, max 4 m från gaskällan. Prioriterade områden är kök, garage och camping.

GASVARNAREN BÖR INTE PLACERAS PÅ FÖLJANDE PLATSER:

- Platser där temperaturen kan sjunka under -10°C till +55°C.
- Placera inte varnaren i områden med fläktar, dörrar, fönster, etc.
- Platser med fuktig luft som t.ex. bad- och duschrum, där den relativa fuktigheten kan nå över 95%.

- Utanför byggnaderna, t.ex. att övervaka öppna burkar med gas i behållare.
- Täck yta (t.ex. i skåp eller bakom gardiner), då gasvarnaren kan hindras från att upptäcka en gasläcka.
- Områden där damm eller smuts kan tränga in i sensorn.
- Direkt över en spis, ett handfat eller en dränering.

MONTERA GASVARNAREN

Se till att det inte finns några elektriska kablar eller ledningar nära monteringsplatsen.

- Ta bakstycket och markera de två monteringshålén.
- Borra hål på markeringarna.
- Sätt i pluggar i hålen. Skruva fast bakstycket mot ytan, skruva inte för hårt.
- Skruva på gasvarnaren på bakstycket.
- Anslut gasvarnaren till ett uttag med 230V adapter eller 12V-24V system. Gasvarnaren gör först ett självttest, LED blinkar grönt då i ca 3 min.

Viktigt: När självtestet har utförts lyser LED grönt, detta indikerar att varnaren fungerar som den skall och klart för användning.

ATT ANVÄNDA GASVARNAREN

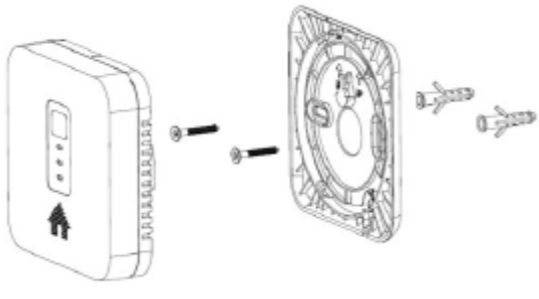

Viktigt: Om du är osäker på vilken typ av gas du använder, eller om du har problem med montering av varnaren måste en kvalificerad person montera gasvarnaren.

- Vid normalt driftläge : Grön lysdiod lyser, vilket indikerar att detektorn är i drift.
- Vid detektering av gas, larm: Röd lysdiod blinkar och detektorn avger larmsignal & pulssignal för magnetventil.
- Vid felläge: Gul lysdiod lyser.
- Vid lågspänningsfel blinkar gul lysdiod var 30:e sekund och summern piper samtidigt.

Varnaren har sabotagelarm, när varnaren demonteras lyser grön lysdiod och gul diod blinkar tre gånger var 30:e sekund och varnaren ljuder tre gånger i följd.

När enheten har ett sensorfel, lågspänningsfel eller sabotagelarm, tryck och håll in testknappen i mer än 1 sekund, enheten går in i störningsfritt läge och inget ljud kommer höras. Sensorfel, lågspänningsfel stör inte förrän om 9 timmar, sabotagelarmet stör inte förrän enheten är korrekt installerad.

Du kan dock förhindra att den kan demonteras genom att ta bort ett stift. Om du därefter skall ta ner enheten måste den låsas upp med en skruvmejsel t.ex.

Vid gaslarm triggas varnarens utgång. Utgången (6) avger en 10VDC pulssignal som kan användas till att t.ex. styra en gasventil eller extern siren.

Viktigt: När varnaren har nått sin livstid på 5 år bör den bytas ut.
TESTA GASVARNAREN



Det rekommenderas att du testar gasvarnaren en gång i veckan för att se till att den fungerar. Använd gasen från en cigarettändare och låt den sprida ut sig runt sensorn som sitter i botten av hålen på vänster sida. Du kommer att höra ett högt pulserande larm och du kan se lysdioden blinka rött, detta visar att gasvarnaren fungerar korrekt. Larmet slutar automatiskt när luften runt sensorn är fri från gas.

Används utgången till en magnetventil testa även att denna funktion fungerar korrekt. Om du använder testknappen håll den då nere i minst 8 sekunder.

NÄR LARMET GÅR

- Släck alla öppna lågor, brinnande tobak, stearinljus, etc. omedelbart.
- Om gasvarnaren larmar, stänger du av huvudkranen för gasen, gasventilen på behållaren eller källan till läckan och öppnar fönster och dörrar för att ge bästa möjliga ventilation.
- Slå inte på eller av några elektriska apparater (strömbrytare, ficklampa, dörrklocka, telefon, internkommunikation eller annan utrustning som använder elektricitet).
- Rör inte några strömbrytare. Endast en liten gnista kan orsaka en explosion.
- Kontakta leverantören om utrustningen kontinuerligt eller upprepade gånger visar en

gasläcka. Använd inte din telefon eller annan elektronisk utrustning i närheten av eller vid en gasläcka när du meddelar leverantören. Om larmet fortsätter även efter det att gasvarnaren har återställts på rätt sätt och orsaken till läckaget inte är uppenbart och / eller inte kan rättas till, måste du lämna platsen och meddela leverantören så installationen kan testas och göras säker och nödvändiga reparationer kan utföras.

Viktigt: Öppna INTE huvudgaskranen förrän orsaken till larmet är identifierat och åtgärdat.

UNDERHÅLL GASVARNAREN

Rengör gasvarnaren regelbundet för att förhindra ansamling av damm. Du kan göra detta genom att använda en dammsugare med en borste. Rengör försiktigt runt området med hålen på framsidan och sidorna.

VARNING

För att förhindra möjlig fara med elektriska stötar eller funktionsfel på gasvarnaren skall du inte försöka reparera den själv. Försök inte reparera enheten själv, garantin blir ogiltig! Livslängden för gasvarnaren är ca. 5 år.

VIKTIGA FÖRHÅLLNINGSGREGLER

- Följ bruksanvisningen och installera gasvarnaren korrekt.
- Testa gasvarnaren varje vecka.
- Kontrollera att de elektriska kretsarna hos dig inte överbelastas.
- Det kan hända att du känner lukten av gas innan gasvarnare larmar. Denna produkt är förseglad och kan inte repareras - om du mixtrar med enheten blir garantin ogiltig. Om det är fel på enheten, återlämna den till butiken ihop med kvitto.

NÄR FELLAMPAN LYSER

Enheten utför en självtestrutin för att garantera din säkerhet. Eventuella fel indikeras av att den gula lysdioden blinkar.
Om felindikatorn utlöses, kontrollera detta först:

- Är omgivningstemperaturen utanför det angivna intervallet (-10 ° C till +55 ° C)?
- Finns det några andra kemikalier som finns i luften som kan ha orsakat felet, t.ex. en hög koncentration av syre eller alkohol? Om detta inte kan verifieras, prova enheten i ett annat rum. Om det inte indikeras något fel där, är problemet miljön. Om felindikatorn fortfarande är aktiv, då är problemet i själva enheten.
- Har gasvarnaren fått en invändig skada?
- Är produktivslängden slut, har gasvarnaren använts i ca. 5 år? Då måste den bytas ut.

GARANTI

Dessa gasvarnare är garanterat fria från defekter i form av material- och produktionsfel under normal användning och drift under en period av fem år från inköpsdatum. Företaget har ingen skyldighet att reparera eller byta ut delar som behöver repareras på grund av felanvändning, skador eller förändringar som inträffat efter inköpsdatum. Skicka gasvarnaren med inköpskvitto, porto och returporto till den lokala återförsäljaren. Företagets förpliktelse som uppstår vid försäljning av denna gasvarnare, får under inga omständigheter överstiga värdet av att ersätta gasvarnaren, och företaget skall under inga omständigheter vara ansvariga för förlust eller skador till följd av felande gasvarnare.

Sunmatic The Safety Company AB, har inte något ansvar för personskada eller skada på egendom eller särskild, tillfällig, villkor eller följdskador av något slag som följer efter en brand. Den enda kompensation av denna begränsade garanti är reparation eller utbyte av detektionsprodukten enligt Sunmatic The Safety Company AB's val. Under inga omständigheter kommer Sunmatic The Safety Company AB: s skyldigheter enligt annan lagstadgad ersättning överstiga inköpspriset. Din gasvarnare är inte någon ersättning för egendom-, invaliditets-, livförsäkring eller någon annan försäkring. Tillräcklig täckning är ditt ansvar. Diskutera detta med ditt försäkringsbolag.

Detta påverkar inte dina lagstadgade rättigheter.

Detta larm är endast lämplig för privat bostad för en familj och är inte avsedd för privat bostad för flera familjer eller kommersiella eller industriella fastigheter.

Avfall i form av elektriska produkter ska inte kastas tillsammans med vanligt hushållsavfall. Återvinning avfallet om det finns möjligheter till detta. Kolla med din lokala myndighet eller återförsäljare och be om råd om återvinning. Nya regler kommer att främja återvinning av avfall, enligt det europeiska weee-direktivet (avfall från elektrisk och elektronisk utrustning) som gäller från augusti 2005.

Sunmatic The Safety Company AB | Sörredsvägen 113 | 418 78 Göteborg
Tel: 031-799 16 00
info@housegard.com | www.housegard.com



BRUKSANVISNING GA102 GASSVERSLER 12V DC / 230V AC

Gratulerer med kjøpet av den nye gassvarsler. Vi anbefaler at du bruker litt tid på å lese denne bruksanvisning for at du fullt ut forstår alle de operative funksjonene. Du vil også finne noen hint og tips for å hjelpe deg å løse eventuelle problemer. Les hele denne brukermanualen nøye før du installerer produktet, ta vare på den for senere bruk.

PRODUKTBESKRIVELSE

Hensikten med gassalarmen er å oppdage lekkasje av metan, propan og butan fra ledningsnett og beholdere. Den er beregnet for installasjon i private hjem og campingvogner. Alarmen kobles til en strømkilde med 230 V AC/12 V DC-adapter eller til 12-24 V DC-system. Når den brukes i campingvogner bør batteriene i vognen lades jevnlig for å unngå at varsleren tapper strøm. Alarmen leveres komplett med monteringsbraketter, skruer og festepluggger.

HOVEDFUNKSJONER

- Enkel installasjon og enkelt vedlikehold
- 5 års levetid på sensoren.
- Test- og pausefunksjon
- Høyt lydsignal på 85 dB i alarmmodus.
- Magnetventilstyring
- Detekterer metan, propan og butan
- 5 års begrenset garanti.
- CE, EN 50194-1:2009

TEKNISKE DATA

Modellnummer:	GA102
Deteksjonsprinsipp:	Elektrokjemisk
Strømkilde:	220-240V AC / 50 Hz eller 12V-24V DC
Strømforbruk:	<=2 W
Larmnivå:	10% LEL
Alarm Lyd:	85 dB / 1m
Alarm:	Lyd, visuelt og pulssignal for magnetventil
Pausetid:	10min
Temperatur område:	-10 °C til +55 °C
Luftfuktighet:	<= 95 %
Mål (mm):	99 x 99 x 30
230V adapter:	Inkludert (1,5 meter)

ENHETEN PÅVISER METAN, PROPAN OG BUTAN SOM ER EN DEL AV:

- Propan blir også kalt LPG (består av C3H8 – propan og C₄H₁₀ – Butan)
- Naturgass blir også kalt LNG (består hovedsakelig av CH₄ – metan)
- Kullgass (består av CH₄ – metan og luft)

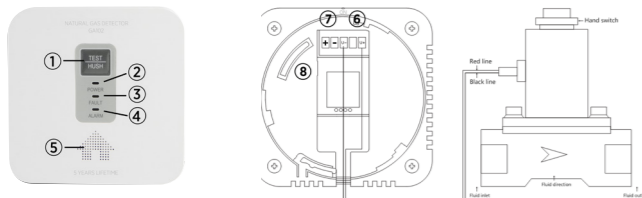

NUMMER

NUMMER	NAVN
1.....	Test/Pause
2.....	På, Normal (grønn)
3.....	Feil (gul)
4.....	Alarm (rød)
5.....	Lyd
6.....	Utgang til magnetventil 10VDC
7.....	Inngang 12-24 V 2-pollet
8.....	Inngang adapter

FORHOLD SOM MÅ UNNGÅS

- Detektoren må ikke tildekkes.
- Pass på at alarmen ikke kommer i kontakt med fuktighet.
- Beskytt alarmen mot sterke magnetiske eller elektriske felt eller store mekaniske påkjenninger og støt

Plassere GASSALARMEN

Gassvarsler er beregnet for innendørs bruk i tørre rom der det kan forekomme gasslekkasje. Varsleren skal monteres på veggen. Det er viktig at alarmsignalet lett kan høres ved en lekkasje. For deteksjon av naturgass bør alarmen monteres 15-30 cm under taket, og med maksimal avstand fra ovn eller gassapparater på 6 meter.

For detektering av LPG (Propan etc.) bør alarmen monteres 15-30 cm over gulvet, og med maksimal avstand fra ovn eller gassapparater på 4 meter. Anbefalte områder er kjøkken, garasje og camping.

GASSALARMEN SKAL IKKE PlassERS PÅ Følgende Steder:

- Steder der temperaturen kan falle under -10 °C eller stige over +55 °C.
- Ikke plasser Gassvarsleren på steder med trekk fra vifter, dører, vinduer osv.
- Steder med fuktig luft som baderom og dusjrom der den relative fuktigheten kan komme over 95 %.
- Utenfor bygninger, for eksempel for å overvåke åpne kasser med gass i beholdere.
- Innelukkede områder (for eksempel i skap eller bak gardiner), der alarmen kan bli hindret i å reagere ved en gasslekkasje.
- Områder der støv eller smuss kan trenge inn i sensoren.

- Direkte over en ovn, en vaskekuem eller et avløy.

MONTERE GASSALARMEN

Forsikre deg om at det ikke er elektriske ledninger eller rør i området i nærheten av monteringsoverflaten:

- Ta monteringsbraketten og merk av plasseringen av de to monteringshullene
- Bor hull på de merkede stedene.
- Sett festepluggger i hullene som er boret. Skru monteringsbraketten fast til monteringsoverflaten. Ikke skru til for mye.
- Sett gassalarmen på monteringsbraketten ved å skyve den på.
- Koble gassvarsleren til et uttak med 230 V adapter eller et 12-24 V system. Gassvarsleren gjør først en selvtest, lysdioden blinker da grønt i ca. 3 min.

Viktig: Når selvtesten er gjennomført, lyser lysdioden grønt. Dette viser at varsleren fungerer som den skal og er klar til bruk.

I BRUK

Viktig: Hvis du er usikker på hvilken type gass du bruker, eller du har problemer med å

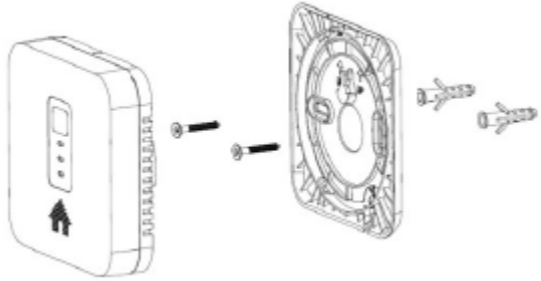

montere gassalarmen, må du få en kvalifisert person til å montere alarmen.

- I Normal driftsmodus: Grønn LED diode lyser, og angir at detektoren er operativ.
- Ved deteksjon av gass, alarmmodus: Rød LED diode blinker, og detektoren avgir alarmsignal og pulssignal for magnetventil.
- Ved feil: Gul lysdiode blinker.
- Ved lavspenningsfeil blinker gul lysdiode hvert 30. sekund samtidig som summeren piper.

Viktig: Når detektoren har nådd sin levetid på 5 år, bør den byttes ut..

Varsleren har sabotasjealarm. Når varsleren demonteres lyser den grønne lysdioden, den gule dioden blinker tre ganger hvert 30. sekund og varsleren lyder tre ganger på rad. Ved sensorfeil, lavspenningsfeil eller sabotasjealarm trykkes og holdes testknappen inne i mer enn 1 sekund. Enheten går over i stille modus og ingen lyd vil høres. Sensorfeil og lavspenningsfeil varsles ikke før etter 9 timer, sabotasjealarmen varsler ikke før enheten er korrekt installert.

Du kan imidlertid hindre at den kan demonteres ved å fjerne en stift. Hvis du deretter skal ta ned enheten, må den låses opp med f.eks. en skrutrekker.

I tilfelle en gassalarm utløses også enhetens utgang. Utgangen (6) sender ut et 10VDC pulssignal som kan brukes til f.eks. kontrollere en gassventil eller ekstern sirene.

Viktig: Når detektoren har nådd sin levetid på 5 år, bør den byttes ut.

TESTE GASSVARSLEREN

Det anbefales at du tester gassalarmen en gang per uke for å sikre at detektoren fungerer



riktig. Bruk gass fra en sigarettenner og la den spre seg rundt sensoren som sitter ved ribbene nederst til venstre. Du skal høre en høy pulserende alarm, og du kan se et RØDT blinkende indikatorlys (LED) som viser at alarmen fungerer riktig. Gassalarmen stopper automatisk når luften rundt sensoren er fri for gass.

Ved bruk av utgangen til en magnetventil må det også testes at denne funksjonen fungerer korrekt. Ved bruk av testknappen holdes denne nede i minst 8 sekunder.

NÅR ALARMEN UTLØSES

Hold deg rolig og utfør de følgende tiltakene, ikke nødvendigvis i rekkefølgen som er oppgitt:

- Slukk alle åpne flammer, brennende tobakk, stearinlys osv. straks.
- Dersom varsleren gir alarm, stenger du hovedgasskranen, beholderventilen eller kilden til lekkasjen og åpner vinduer og dører for å gi best mulig ventilasjon.
- Ikke slå noe elektrisk utstyr (lysbryter, lommelykt, dørklokke, telefon, internkommunikasjon eller annet utstyr som bruker strøm) på eller av.
- Du må ikke berøre elektriske brytere. Bare en liten gnist kan føre til eksplosjon.
- Kontakt din utstyrsleverandør hvis det stadig eller gjentatte ganger tyder på gasslekkasje. Ikke bruk telefonen eller annet elektronisk utstyr i nærheten av eller ved gasslekkasjen til å varsle leverandøren.

Hvis alarmen fortsetter å lyde, selv etter at alarmen ble tilbakeinstallert riktig, og årsaken til

lekkasjen ikke er åpenbar og/eller ikke kan korrigeres, må du forlate stedet og STRAKS VARSLE utstyrsleverandøren slik at installasjonen kan testes og gjøres sikker, og eventuelle nødvendige reparasjoner kan utføres.

Hvis alarmen stopper, eller en alarm som har hengt seg opp, blir tilbakeinstallert i samsvar med instruksjonene fra produsenten, og grunnen til at alarmen ble utløst er identifisert (for eksempel en åpen gasskran på en brennerenhet), og gassutslippet er stoppet, og du har sikret at alle apparater er slått av, kan hovedgasstilførselen åpnes igjen.

VEDLIKEHOLDE GASSALARMEN

Rengjør Gassvarsleren regelmessig for å hindre at det bygger seg opp støv. Dette kan du gjøre ved å bruke en støvsuger med børste. Rengjør forsiktig rundt området med ribber foran og på sidene.

Hvis alarmen stadig ikke virker, sender du den tilbake til produsentens adresse som står på etiketten bak på detektoren.

VARNING

For å hindre mulig fare for elektrisk støt eller funksjonsfeil på alarmen må du aldri forøke å reparere enheten selv. Ikke prøv å reparere enheten selv. Da blir garantien ugyldig!

Levetiden for gassalarmen ca. 5 års bruk. Da må den byttes ut med en ny.

VIKTIGE SIKKERHETSFORHOLDSREGLER

- Følg bruksanvisningen og installer gassalarmen riktig.
- Test gassalarmen ukentlig.
- Forsikre deg om at de elektriske kretsene ikke er overbelastet.
- Det kan hende du kan lukte gass før gassalarmen utløses Dette produktet er forseglett og kan ikke repareres – hvis det blir tuklet med enheten, blir garantien ugyldig. hvis det er feil på enheten, leverer du den tilbake til din forhandler sammen med kjøpskvittering.

NÅR FEILLAMPEN LYSER

Enheten utfører en selvtestrutine for å ivareta din sikkerhet. Mulige feil vises ved at den gule LED-dioden blinker.

Hvis feilindikatoren utløses, kontrollerer du dette først:

- Er omgivelsestemperaturen utenfor det spesifiserte området (-10 °C til +55 °C)?
- Er det andre kjemikalier til stede i luften som kan ha forårsaket feilen, for eksempel en høy konsentrasjon av syre eller alkohol? Hvis dette ikke kan bekrefte, prøver du enheten i et annet rom. Hvis det ikke blir indikert noen feil der, ligger problemet i omgivelsene. Hvis feilindikatoren fremdeles er aktiv, ligger problemet i enheten selv.
- Her gassalarmen fått innvendig skade?
- Er levetiden ute, har gassalarmen blitt brukt i ca. 5 år? Da må den erstattes.

GARANTI

Disse gassalarmene er garantert fri for defekter i form av material- og produksjonsfeil ved normal bruk og betjening i en periode på fem år fra kjøpsdatoen. Selskapet har ikke plikt til å reparere eller erstatte deler som trenger reparasjon på grunn av feil bruk, skade eller endringer som er skjedd etter kjøpsdatoen. Send gassalarmen med kjøpskvittering, porto og returporto til den lokale forhandleren. Selskapets forpliktelse som oppstår ved salget av denne gassalarmen, skal ikke i noe tilfelle overstige kostnadene ved å erstatte gassalarmen, og selskapet skal ikke i noe tilfelle være ansvarlig for følgetap eller skader som følger av svikt i gassalarmen.

Sunmatic The Safety Company AB har ikke noe ansvar for personskade eller skade på eiendom eller spesielle, tilfeldige, betingede eller følgemessige skader av noen art som følger av en brann. Den eneste kompensasjonen ved brudd på denne begrensede garantien er reparasjon eller erstatning av deteksjonsproduktet etter Sunmatic The Safety Company AB's valg. Ikke under noen omstendigheter skal Sunmatic The Safety Company AB's forpliktelser følge noen annen kompensasjon foreskrevet ved lov overstige kjøpsprisen. Din gassalarm er ikke noen erstatning for eiendomsforsikring, uføreforsikring, livsforsikring eller annen forsikring av enhver art. tilstrekkelig dekning er ditt ansvar. drøft dette med din forsikringsagent.

Dette påvirker ikke dine lovbestemte rettigheter.

Denne alarmen er bare egnet for private boliger for én familie og er ikke beregnet for private boliger for flere familier eller kommersielle eller industrielle boliger.

Avfall i form av elektriske produkter skal ikke kastes sammen med vanlig husholdningsavfall. Resirkuler avfallet der det er muligheter for dette. Undersøk hos lokale myndigheter eller forhandleren for å få råd om resirkulering. Nye bestemmelser vil stimulere til resirkulering av avfall ifølge det europeiske WEEE-direktivet (Waste from Electrical and Electronic Equipment) som gjelder fra august 2005.

GPBM Nordic AS | Prof. Birkelands vei 26B | 1001 OSLO

Tel: 022-88 30 40

info@housegard.com | www.housegard.com

DK BRUGSANVISNING GA102 GASALARM 12V DC / 230V AC

Tillykke med købet af din nye gasalarm. Vi anbefaler, at du bruger lidt tid, på at læse denne brugsanvisning, sådan at du kan forstå alle de operative funktioner. Du vil også finde nogle hint og tips, til at kunne afhjælpe eventuelle problemer. Læs denne bruger manual grundigt igennem, før du installerer produktet og gem manualen , hvis du skal få brug for den senere

Produktbeskrivelse

Hensigten med gasalarmen er at opdage lækage af metan, propan og butan fra ledningsnettet og beholdere. Den er beregnet til installation i private hjem, campingvogne og både. Alarmen sluttes til en strømkilde med en 230V AC/12VDC-adapter eller til en 12V-24V DC-strømforsyning.

Når den bruges i campingvogne, bør batterierne i campingvognen lades jævnlgt, for at undgå at alarmen tapper strøm. Alarmen leveres komplet med monteringsbeslag, skruer og rawplugs.

EGENSKABER

- Enkel installation og vedligeholdelse.
- 5 års levetid på sensoren.
- Detekterer metan, propan og butan
- Test- og pausefunktion
- Højt lydsignal på 85dB ved alarm.
- Styling af magnetventil
- 5 års begrænset garanti.
- CE, EN 50194-1:2009

TEKNISK DATA

Modelnummer:	GA102
Detektionsprincip:	Elektrokemisk.
Strømkilde:	220-240V AC / 50 Hz eller 12V-24V DC
Strømforsyning drift:	<=2 W
Alarm Lyd:	85 dB / 3m
Alarm:	Akustisk signal, optisk signal og pulssignal til magnetventil
Pausetid:	10 min
Temperatur område:	-10 °C til +55 °C
Luftfugtighed:	<= 95%
Mål (mm):	99 x 99 x 30
230V adapter:	Inkluderet (1,5 meter)

ENHEDEN DETEKTERER METAN, PROPAN OG BUTAN, SOM INDGÅR I:

Flaskegas også kaldet LPG (består hovedsageligt af C3H8 – propan og C₄H₁₀- Butan)
Naturgas også kaldet LNG (består hovedsageligt af CH₄ – metan)
Bygas (består af CH₄ – metan og luft)

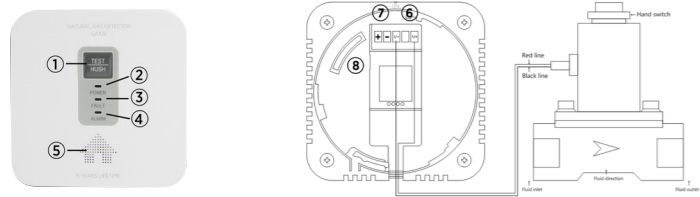

NUMMER	NAVN
1.....	Test/Pause
2.....	Tændt, Normal (Grøn)
3.....	Fejl (Gul)
4.....	Alarm (rød)
5.....	Lyd
6.....	Udgang til magnetventil 10VDC
7.....	Indgang 12-24V 2-polet
8.....	Indgang adapter

UNDGÅ

- Detektoren må ikke tildækkes.
- Sørg for at gasalarmen ikke kommer i kontakt med fugt.
- Beskyt gasalarmen mod stærke magnetiske eller elektriske felter eller store mekaniske påvirkninger og støv.

Placering af gasalarmen

Gasalarmeren er beregnet til indendørs brug i tørre rum, hvor der kan forekomme gaslækager. Alarmen skal monteres på en væg. Det er vigtigt, at alarmsignalet let kan høres i tilfælde af lækage. Ved detektion af naturgas skal alarmen monteres 15-30 cm under loftet og inkluderes maksimal afstand til ovn eller gasapparater på 6 meter.

For at registrere LPG (propan osv.) Skal alarmen monteres 15-30 cm over gulvet med en maksimal afstand fra ovnen eller gasapparater på 4 meter. Anbefalede områder er køkken, garage og camping.

GASALAMET SKAL IKKE PLACERES FØLGENDE STEDER:

- Steder, hvor temperaturen kan falde til under -10 ° C eller stige over +55 ° C.
- Anbring ikke gasdetektoren steder med ventilator, dør, vindue osv.Fugtige steder såsom badeværelser og brusere, hvor relativ fugtighed kan nå over 95%.
- Uden for bygninger, for eksempel for at overvåge åbne kasser med gas i containere.

- Lukkede områder (for eksempel i skabe eller bag gardiner), hvor alarmen kan forhindres i at reagere i tilfælde af en gaslækage.
- Områder, hvor støv eller snavs kan trænge ind i sensoren.
- Direkte over en ovn, vask eller afløb.

MONTERING AF GASALARMEN

Når du har fundet et sted at montere alarmen, skal du sikre dig at der ikke er nogen elektriske kabler eller ledninger i nærheden af området.

- Tag monteringskonsollen og markér placeringen af de to monteringshuller.
- Bor hul i de markerede steder.
- Sæt ravplugs i de huller, der boret. Skru monteringskonsollen fast til overfladen. Skru ikke for hårdt.
- Sæt gasalarmen på monteringsbeslaget ved at skyde den på.
- Tilslut gasalarmen til en stikkontakt med en 230V-adapter eller til en 12V-24V-strømforsyning. Gasalarmen udfører først en selvtest. LED-pæren blinker da grønt i ca. 3 min.

Vigtigt: Når selvtesten er udført, lyser LED-pæren grønt. Dette indikerer, at alarmen fungerer,

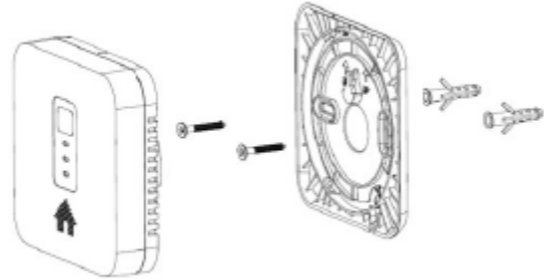

som den skal, og at den er klar til brug.

BRUG AF GASALARMEN

Vigtigt: Hvis du er usikker på, hvilken type gas du bruger eller hvis du har problemer med installationen af gasalarmen, skal du få en kvalificeret person til at montere alarmen.

- I normal driftmodus: Grøn LED lyser og angiver at detektoren er i drift.
- Ved detektion af gas, alarmmodus: Rød LED blinker og detektoren afgiver alarmsignal og pulssignal til magnetventilen
- Ved fejltilstand: Gul lysdiode blinker.
- Ved for lav spænding blinker den gule lysdiode hvert 30. sekund, og buzzeren afgiver samtidigt en pibelyd.

Alarmen har en sabotagealarm. Når alarmen demonteres, lyser den grønne lysdiode, den gule lysdiode blinker tre gange hvert 30. sekund, og alarmen lyder tre gange efter hinanden.

Når enheden har en sensorfejl, en fejl pga. lav spænding, eller når sabotagealarmen udløses, skal du trykke på testknappen og holde den inde i mere end 1 sekund. Enheden går i støjfri tilstand, og lyden stopper.

Du kan dog forhindre, at enheden kan demonteres ved at fjerne en stift. Skal enheden derefter tages ned, skal den låses op med f.eks. en skruetrækker.

I tilfælde af en gasalarm udløses også enhedens output. Udgangen (6) udsender et 10VDC pulssignal, der kan bruges til f.eks. styre en gasventil eller ekstern sirene.



Vigtigt: Når alarmen har nået sin levetid på 5 år, bør den skiftes ud.

TEST GASALARMEN

Det anbefales at du tester gasalarmen en gang om ugen for at sikre at den virker. Brug gassen fra en gaslighter og lad den ramme sensoren, som sidder i bunden af hullet på venstre side. Du vil nu høre en høj pulserende alarm og du kan se lysdioden blinke rødt. Dette viser at gasalarmen fungerer korrekt. Alarmen slutter automatisk, når sensoren er fri for gas.

Hvis udgangen til en magnetventil bruges, skal du også teste, om denne fungerer korrekt. Hvis du bruger testknappen, skal den holdes nede i mindst 8 sekunder.

Når alarmen starter

Bevar roen og udfør følgende trin i nævnte rækkefølge:

- Sluk al åben ild, brændene tobak, stearinlys etc. med det samme.
- Hvis gasalarmen hylér, slukker du for hovedhanen til gassen, gasventilen på beholderen eller kilden til lækagen og åbner vinduer og døre for få den bedst mulige ventilation.
- Tænd eller sluk ikke for elektriske apparater (strømfafbrydere, lommelygter, dørklokke, telefon, intern kommunikation eller andet udstyr der anvender elektricitet).
- Rør ikke ved stikkontakter. Selv en lille gnist kan forårsage en eksplosion.
- Kontakt leverandøren af udstyret, hvis det kontinuerligt eller gentagne gange viser en gaslækage. Brug ikke din telefon eller andet elektronisk udstyr i nærheden af eller ved

en gaslækage, når du kontakter leverandøren.

Hvis alarmen fortsætter selv efter at gasalarmen er blevet nulstillet korrekt og årsagen til lækagen ikke er åbenlys og / eller ikke kan rettes, skal du forlade lokalerne og kontakte leverandøren af installationen, så det afprøves og gøres sikkert og de nødvendige reparationer kan udføres.

Hvis alarmen slutter efter at den er nulstillet i overensstemmelse med producentens anvisninger og det er klarlagt hvorfor alarmen udløstes (fx en åben gashane) og gasudslippet er stoppet og du har sikret dig at alle apparater er slukkede, kan du åbne hovedhanen igen

VEDLIGEHOLDELSE AF GASALARMEN

Rengør regelmæssigt gasalarmen for at forhindre ophobning af støv. Du kan gøre dette ved at anvende en støvsuger med børste. Rengør forsigtigt rundt omkring hullet på forsiden og siderne.

Hvis gasalarmen ikke virker, kan du sende den tilbage til producentens adresse, som du finder på bagsiden af gasalarmen.

ADVARSEL

Forsøg ikke at reparere enheden selv. Så ophører garantien! For at undgå farer for elektriske støv eller funktionsfejl på gasalarmen, skal du ikke forsøge at reparere den selv. Levetiden på gasalarmen er ca. 5 år fra ibrugtagning. Da må den udskiftes med en ny.

VIKTIGE SIKKERHEDSFORANSTALTNINGER

- Følg betjeningsvejledningen, og installer gasalarmen korrekt.
- Test gasalarmen ugentligt.
- Sørg for, at de elektriske kredsløb ikke er overbelastede
- Du kan lugte gas, inden gasalarmen udløses. Dette produkt er forsejlet og kan ikke repareres - hvis der er manipuleret med enheden, annulleres garantien. Hvis der er en funktionsfejl i enheden, skal du returnere den til din forhandler sammen med købskvitteringen.

NÅR FEJLPÆREN LYSER

Enheden udfører en selvtestrutine for din sikkerhed. Mulige fejl vises ved at den gule LED blinker.

Hvis fejlindikatoren udløses, kontrolleres dette først:

- Er den omgivende temperatur udenfor det angivne interval (-10 °C til +55 °C)
- Findes der andre kemikalier i luften, som kan have forårsaget fejlen, fx en høj koncentration af syre eller alkohol? Hvis dette ikke kan verificeres, skal du prøve enheden i et andet rum. Hvis der ikke vises nogen fejl her, er problemet miljøet. Hvis problemet stadig viser sig, findes fejlen i selve enheden.
- Har gasalarmen taget skade indvendigt?
- Er levetiden overskredet, har gasalarmen været brugt i ca. 5 år? Så skal den udskiftes

BEGRÆNSET GARANTI

Disse gasalarmer er garanteret frie for fejl i form af materiale- og produktionsfejl ved normal brug og drift i en periode på fem år fra købsdatoen. Leverandøren har ingen forpligtelse til at reparere eller udskifte dele, der skal repareres på grund af forkert brug, skader eller ændringer foretaget efter købsdatoen. Send gasalarmen med købskvittering, porto og returporto til den lokale forhandler. Leverandørens forpligtelse ved salg af denne gasalarm, kan under ingen omstændigheder overstige værdien af en gasalarm og leverandøren skal under ingen omstændigheder kunne gøres ansvarlig for tab eller skader som følge af defekte gasalarmer.

Sunmatic The Safety Company AB har intet ansvar for personskader eller følgeskader af nogen art opstået efter en brand. den eneste kompensation af denne begrænsede garanti er reparation eller udskiftning af produktet i overensstemmelse med Sunmatic The Safety Company AB's valg. Sunmatic The Safety Company AB's forpligtelser eller kompensation overstiger ikke indkøbsprisen. Din gasalarm udgør ingen erstatning for ejendoms-, invaliditets-, livsforsikring eller nogen anden forsikring. en passende forsikring er dit eget ansvar. Dette kan du diskutere med dit forsikringselskab.

Dette påvirker ikke dine lovmæssige rettigheder.

Denne alarm er kun beregnet til privat bolig for en familie og er ikke beregnet til privat bolig for flere familier eller kommercielle eller industrielle virksomheder.

Affald i form af elektroniske produkter må ikke bortskaffes sammen med almindeligt husholdningsaffald. Genanvend affaldet, hvis der er mulighed for dette. Spørg dine lokale myndigheder eller forhandler til råds om genanvendelse. Nye regler vil fremme genanvendelse af affald i henhold til det europæiske WEEE-direktiv (Affald fra elektrisk og elektronisk udstyr) som gælder fra august 2005.

GPBM Nordic ApS | Middelfartvej 11 E | DK-5000 ODENSE C
Tfn: 70 26 11 04
info@housegard.com | www.housegard.com

FIN KÄYTTÖOHJE

GA102 KAASUVAROITIN 12V DC / 230V AC

Kiitos, kun valitsit Housegard-kaasuvaroitin. Suosittelemme, että luet huolellisesti tämän käyttöohjeen läpi, jotta varmistat tuotteen oikean toiminnan. Ohjeessa on myös vinkkejä ja ohjeita ongelmanratkaisuun. Lue ohje huolellisesti läpi ennenkuin asennat tuotteet ja säästä ohje mahdollista tulevaa tarvetta varten.

TUOTE-ESITTELY

Kaasuhälytyksen tarkoituksena on havaita metaanin , propaanin ja butaani vuoto kaasuputkista ja kaasusäiliöistä. Se on tarkoitettu asuntoihin ja asuntovuonuihin. Hälytys liitetään virtalähteeseen 230V AC/12VDC -adapterilla tai 12V-24V DC-järjestelmään.

Kun sitä käytetään asuntovauissa on huolehdittava, että akut ladataan säännöllisesti, jotta varoitin toimii.Varoitin toimitetaan täydellisenä; mukana on kiinnikkeet, ruuvit ja kiinnitysproput.

OMINAISUUDET

- Helppo asentaa ja ylläpitää.
- 5 vuoden käyttöikä sensorilla.
- Tunnistaa metaanin, propaanin ja butaani
- Testi- ja pysäytystoiminto
- Varoittimessa kova signaali 85dB.
- Magneettiventtiiliohjaus
- 5 vuoden rajoitettu takuu
- CE, EN 50194-1:2009

TEKNISET TIEDOT

Mallinumero:	GA102
Ilmaisintyyppi:	Sähkökemiallinen
Virtalähde:	220-240V AC /50 Hz tai 12V-24V DC
Virrankulutus normaalitilassa:	<=2 W
Hälytystaso:	10% LEL
Hälytyssignaali:	85 dB / 3m
Hälytys:	Ääni, visuaalinen ja signaali magneettiventtiilille
Lämpötila-alue:	-10 °C - +55 °C
Ilmankosteus:	<= 95 %
Mitat:	99 x 99 x 30
230 V: n sovitin:	Mukana (1,5 metriä)

Laite tunnistaa metaanin, propaanin ja butaani, jota sisältyy:

Nestekaasuun, jota kutsutaan myös LPG:ksi (koostuu C3H8:sta – propaani ja C₄H₁₀-butaani)

Luonnonkaasuun, jota kutsutaan myös LNG:ksi (koostuu pääasiassa CH4:sta – metaani)

Hiilikaasuun (koostuu CH4 – metaani ja ilma)

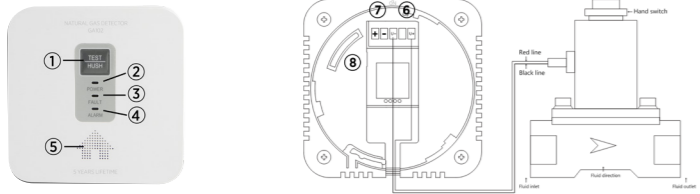

NUMERON

1.....	Testi / Tauko
2.....	Päällä, Normaali (Vihreä)
3.....	Virhe (Keltainen)
4.....	Hälytys (Punainen)
5.....	Ääni
6.....	Lähtö magneettiventtiiliin 10VDC
7.....	Tulo 12-24V 2-napainen
8.....	Tulo sovitin

VÄLTETTÄVÄ

- Varoitinta ei saa peittää.
- Varmista, ettei kaasuvoroin pääse kosketuksiin kosteuden kanssa.
- Suojaa kaasuvoroin voimakkailta magneetti- tai sähkökentiltä tai suurilta mekaanisilta rasituksilta ja iskuilta.

KAASUVAROITTIMEN SIOJTTAMINEN

Kaasuvaroitin on tarkoitettu käytettäväksi kuivissa sisätiloissa, joissa voi olla kaasuvuoto. Se asennetaan seinään. On tärkeää, että hälytysignaali kuuluu hyvin vuodon yhteydessä. Luonnonkaasun varoitusta varten varoitin tulee asentaa 15 – 30cm katosta, suurin etäisyys uunista tai kaasulaitteista 6m.

LPG-varoitusta varten (propaani jne.) varoitin tulee asentaa 15– 30cm lattiasta, suurin etäisyys uunista tai kaasulaitteista 4m. Suositelluimmat käyttöalueet ovat keittiö, autotalli ja leirint.

VÄLTÄ KAASUVAROITTIMEN SIOJTTAMISTA NÄILLE ALUEILLE:

- Paikat, joissa lämpötila voi laskea -10 °C:n alapuolelle tai nousta yli +55 °C:n.
- Älä sijoita kaasuvorointa paikkaan, jossa on puhaltimia, ovia, ikkunoita jne.
- Älä asenna kosteaan tilaan kuten kylpy- tai suihkuhuoneeseen, jossa suhteellinen ilmankosteus voi olla yli 95 %.
- Älä sijoita varoitinta rakennusten ulkopuolelle, esim. halutessasi valvoa avoimia purk-

- keja, joissa on kaasua säiliöissä.
- Älä asenna suljettuun tilaan (esim. kaappiin tai verhojen taakse), koska tällöin kaasuvoroin ei välttämättä havaitse kaasuvuotoa.
- Paikkoihin, joissa pöly tai lika voi tunkeutua anturiin.
- Älä asenna suoraan lieden, pesuvadin tai viemärin yläpuolelle.

KAASUVAROITTIMEN ASENTAMINEN

Järjestelmän virransyöttö tulee katkaista ennen asennuksen aloittamista, jotta voidaan välttää sähköiskut tai laitteiston vaurioituminen.

- Kun olet löytänyt sopivan asennuspaikan, varmista, ettei alueen lähellä ole sähkökaapeleita tai -johtoja.
- Ota asennuskonsoli ja merkitse kahden asennusreiän paikka.
- Poraa reiät merkittyihin paikkoihin.
- Asenna proput porattuihin reikiin. Ruuvaa asennuskonsoli pintaa vasten. Älä ruuvaa liian kovaa.
- Napsauta varoitin kiinnikkeisiin.
- Liitä kaasuvoroitin pistorasiaan 230V:n adapterilla tai 12V-24V-järjestelmään. Kaasuvoroin tekee ensin itsetestin, jolloin LED vilkkuu noin 3 min. ajan.

Tärkeää: Kun itsetesti on suoritettu, LED palaa vihreänä, joka näyttää, että varoitin toimii niin kuin pitää, ja se on valmis käyttöön.

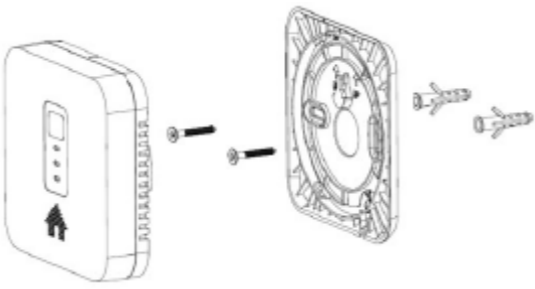

KAASUVAROITTIMEN KÄYTTÄMINEN

Tärkeää: Jos et ole varma käyttämästäsi kaasutyypistä tai jos sinulla on vaikeuksia hälytyksen asentamisessa, pätevän henkilön on asennettava kaasuhälytys.

- Normaalikäytössä: vihreä led-palaa, mikä tarkoittaa, että varoitin on toiminnassa.
- Kun havaitaan kaasua, hälytys: Punainen LED vilkkuu ja ilmaisिन antaa hälytysignaalin & pulssisignaalin magneettiventtiilille.
- Vikatilanteessa: Keltainen valodiodi vilkkuu.
- Pienjännitevian ilmetessä keltainen valodiodi välkky 30 sekunnin välein ja sumneri piippaa samanaikaisesti.

Varoittimessa on ilkivaltahälytys, kun hälytys puretaan, vihreä LED syttyy ja keltainen LED vilkkuu kolme kertaa 30 sekunnin välein ja hälytys kuuluu kolme kertaa peräkkäin.

Jos laitteessa on anturivika, pienjännitevika tai ilkivaltahälytys, paina ja pidä testinappia painettuna yli 1 sekunnin ajan, ja laite siirtyy häiriöttömään tilaan ja ääni lakkaa soimasta. Anturiviasta tai pienjänniteviasta ei ilmoiteta ennen kuin 9 tuntia on kulunut, ilkivaltahälytyksestä ei ilmoiteta, ennen kuin yksikkö on asennettu oikein.

Voit kuitenkin estää sen purkamisen poistamalla tapin. Jos sen jälkeen haluat poistaa laitteen, se täytyy lukita esim. ruuvimeisselillä.

Kaasuhälytyksen yhteydessä myös laitteen lähtö laukaistaan. Hälytys lähettää 10 VDC: n pulssisignaalin lähdössä (6), jota voidaan käyttää esim. ohjata kaasuventtiiliä tai ulkoista sireeniä.

Tärkeää: Kun varoitin on elinkaarensa lopussa 5 vuoden jälkeen, se täytyy vaihtaa



KAASUVAROITTIMEN TESTAAMINEN

Kaasuvaroitin on suositeltavaa testata kerran viikossa, jotta sen toiminnasta voidaan olla varmoja. Levitä kaasusyttyttimeen kaasua vasemmalla puolella pohjassa olevan reiän ympärille. Anturi sijaitsee täällä. Kuulet voimakkaan pulssimaisen hälytyksen ja näet LED-valon vilkkuvan punaisena. Tämä on osoitus siitä, että kaasuvoroitin toimii oikein. Hälytys lakkaa automaattisesti, kun anturin ympärillä olevassa ilmassa ei ole enää kaasua. Testaa kaasuvoroitin useasti, jotta voit varmistaa sen oikean toiminnan. Jos käytetään magneettiventtiilin lähtöä, testaa myös, että tämä toiminto toimii oikein. Jos käytät testinappia, pidä sitä painettuna vähintään 8 sekunnin ajan.

KUN HÄLYTYS LAUKEAA

Pysy rauhallisena ja suorita seuraavat toimet. Järjestyksen ei tarvitse välttämättä olla sama:

- Sammuta kaikki avoleikit, palavat tupakat, kynttilät jne. heti.
- Jos kaasuhälytin antaa hälytyksen, sulje kaasun päähana, säiliön kaasuventtiili tai vuotolähde ja avaa ikkunat ja ovet, jotta ilmanvaihto toimii mahdollisimman tehokkaasti.
- Älä kytke päälle tai pois päältä mitään sähkölaitteita (virrankatkaisimia, taskulamppua, ovikelloa, puhelinta, sisäpuhelinta tai muuta sähköllä toimivaa laitetta).
- Älä käytä mitään virtakytkeä. Pienikin kipinä voi aiheuttaa räjähdyksen.
- Ota yhteyttä laitteiston toimittajaan, jos siinä ilmenee jatkuvasti tai toistuvasti kaasuvuotoja. Älä käytä puhelinta tai muuta sähkölaitetta kaasuvuodon lähellä, kun otatyhteyttä laiteoimittajaan.

Jos hälytys jatkuu vielä senkin jälkeen, kun kaasuvoroitin on nollattu oikealla tavalla eikä vuodon syy ole ilmeinen ja/tai sitä ei voida korjata, sinun täytyy poistua paikalta ja ilmoittaa laiteoimittajalle.

Kun hälytysääni on lakannut, hälytin on nollattu annettujen ohjeiden mukaisesti ja hälytyksen syy on selvitetty (esim. keittimen avoin kaasuhana) ja kaasuvuoto on lopetettu ja olet varmistanut, että kaikki laitteet on suljettu, voit taas avata pääkaasuhanan.

KAASUVAROITTIMEN HUOLTAMINEN

Puhdista kaasuvoroitin säännöllisesti, jotta voit estää pölyn kertymisen. Voit tehdä tämän käyttämällä pölynimuria, jossa on harjaspää. Puhdista varovasti reikäalueet edestä ja sivuilta.

Jos kaasuvoroitin ei toimi, lähetä se takaisin tunnistimen taustapuolella olevassa etiketissä mainittuun osoitteeseen

VAROITUS

Älä yritä korjata laitetta itse. Tällöin takuu raukeaa!

Älä yritä korjata kaasuvorointia itse, koska tästä voi aiheutua sähköiskun vaara tai toimintavirhe. Kaasuvaroitimen käyttöikä on noin 5 vuotta. Tulee korvata uudella.

TÄRKEITÄ TOIMINTASÄÄNTÖJÄ

- Noudata tätä käyttöohjetta ja asenna kaasuvoroitin oikein.
- Testaa kaasuvoroitin joka viikko.
- Tarkista, etteivät asennuspaikan virtapiirit ylikuormitu.
- On mahdollista, että haistat kaasun ennen kuin kaasuvoroitin antaa hälytyksen. Tämä tuote on sinetöity eikä sitä voi korjata. takuu raukeaa, jos tuotteeseen kajotaan. Jos laitteessa on vikaa, vie se ostoliikkeeseen yhdessä ostokuitin kanssa.

VIKALAMPUN PALAESSA

Varoitin suorittaa itsetestauksen taataksesi turvallisuutesi. Mahdollisissa vikatilanteissa keltainen led vilkkuu.

Jos vikailmaisin laukeaa, tarkista ensin seuraavat seikat:

- Onko ympäristön lämpötila annetulla välillä (-10 ° C - +55 ° C)
- Onko ilmassa jotakin muita kemikaaleja, jotka ovat voineet aiheuttaa virheilmoituksen?
- Onko ilmassa esimerkiksi runsaasti happea tai alkoholia? Jos tätä ei voida varmentaa, testaa laitetta toisessa huoneessa. Jos toisessa huoneessa virheilmoitusta ei tule, ongelmana on ympäristö. Jos vikailmaisin on edelleen aktiivinen, ongelmana on itse laite.
- Onko kaasuvoroittimessa sisäinen vaurio?
- Onko tuotteen käyttöikä ohi eli onko kaasuvorointia käytetty noin 5 vuotta? Siinä tapauksessa se tulee vaihtaa.

RAJOITETTU TAKUU

Takaamme, ettei tässä kaasuvoroitimessa ole materiaali- tai valmistusvikoja normaalissa käytössä 5 vuoteen ostopäivämäärästä. Yhtiöllä ei ole velvollisuutta korjata tai vaihtaa osia, jotka täytyy korjata virheellisestä käytöstä, vaurioista tai ostopäivämäärän jälkeen tehdyistä muutoksista johtuen. Lähetä kaasuvoroitin yhdessä ostokuitin kanssa paikalliselle jälleenmyyjälle. Asiakkaan tulee maksaa lähetyskulut kumpaankin suuntaan. Yhtiön vastuu myydystä kaasuvoroitimesta rajoittuu kaikissa olosuhteissa kaasuvoroitimen arvoon eikä yhtiö missään olosuhteissa vastaa virheellisen kaasuvoroitimen aiheuttamista menetyksistä tai seurannaisvahingoista.

Sunmatic The Safety Company AB ei ole vastuussa henkilö- tai omaisuusvahinkoista tai mahdollisista erityisistä, väliaikaisista, satunnaisista tai seurauksellisista vaurioista tulipalon sattuessa. Ainoa keino tähän rajoitettuun takuun on Sunmatic The Safety Company AB: n valitsemän ilmaisutuotteen korjaus tai vaihto. Sunmatic The Safety Company AB: n muista lakisääteisistä vaatimuksista johtuvat velvoitteet eivät missään tapauksessa saa ylittää ostohintaa. Kaasuhälytys ei ole omaisuus-, tapaturma-, henki- tai muun vakuutuksen korvaus. Riittävä kattavuus on sinun vastuullasi. Keskustele tästä vakuutusyhtiösi kanssa. Tällä ei ole vaikutusta laillisiin oikeuksiisi.

Tällä ei ole vaikutusta laillisiin oikeuksiisi. Tämä hälytin soveltuu vain yhden perheen yksityisasuntoihin eikä sitä ole tarkoitettu monen perheen asuntoihin/taloihin tai kaupallisiin tai teollisiin kiinteistöihin.

Sähköteknistä jätettä ei saa hävittää normaalin kotitalousjätteen mukana. Kierrätä jäte, jos tämä on mahdollista. Tarkista asia paikalliselta viranomaiselta tai jälleenmyyjältä ja pyydä neuvoja kierrätykseen. Uusilla säännöksillä pyritään tehostamaan jätteen kierrätystä eurooppalaisen WEEE-direktiivin mukaisesti (Sähkö- ja elektroniikkajäte), joka on ollut voimassa elokuusta 2005 lähtien.

GPBM Nordic Oy | Teknobulevardi 3 - 5 | 01530 VANTAA
Tel. 02 - 478 1000

myynti@housegard.com | www.housegard.com

EST GAASIANDURI GA102 GAASIANDURI 12V DC / 230V AC

Täname, et ostsite uue gaasianduri! Me soovitame, et te võtaksite aega, et lugeda kasutusjuhendit, nii et oleksite teadlik kõikidest seadme funktsioonidest. Kasutusjuhendis on esitatud ka soovitused ja nõuanded, mis aitavad teil lahendada ja vältida tekkida võivaid probleeme. Lugege kogu kasutusjuhend täies ulatuses läbi enne toote paigaldamist ja hoidke see alles edaspidiseks kasutamiseks.

TOOTEKIRJELDUS

Gaasihäire eesmärk on tuvastada metaani, propaani ja butaani lekke gaasijuhtmetes ja gaasimahutites. Gaasiandur on mõeldud paigaldamiseks koju ja autoelamutesse.

Häire ühendub 230V AC/12VDC adapteriga toiteallikaga või 12V-24V alalisvoolusüsteemiga. Haagissuvilates kasutamisel tuleks nende akusid nõuetekohase töö tagamiseks regulaarselt laadida et tagada gaasihäire õige töö. Gaasianduri komplekti kuuluvad kinnitused, kruvid ja

PÕHIOMADUSED

- Lihtne paigaldada ja hooldada
- Automaatdiagnostika andur
- Kasutusiga 5 aastat
- Tuvastab metaani, propaani ja butaani
- Testi- ja pausifunktsioon
- Anduri signaali suur helitugevus (85 dB)
- Solenoidventiiljuhtimine
- 5 aastane piiratud garantii
- CE, EN 50194-1:2009

TEHNILINE KIRJELDUS

Mudeli number:	GA102
Tuvastusviis:	Fotoelemendi kamber
Toiteallikas:	220-240 V AC / 50 Hz või 12V-24V DC
Energiatarbimine:	<=2 W
Alarmi tase:	10% LEL
Anduri signaali helitugevus:	85 dB/ 3m
Alarm:	Heli-, visuaali- ja impulsssignaal solenoidventiili
Pausi aeg:	10min
Töötemperatuur:	-10 °C ... +55 °C
Ümbritseva õhu niiskus: max.	<= 95 %
Mõõtmed (mm):	99 x 99 x 30
230 V adapter:	kaasas (1,5 meetrit)

SEADE TUVASTAB SELLES SISALDUVA METAANI, PROPAANI JA BUTAANI:

- Autogaasi nimetatakse ka LPGks (koosneb C3H8 — propaanist ja C4H10- Butan)
- Veeldatud maagaasi nimetatakse ka LNGks (koosneb peamiselt CH4 — metaanist)
- Kommunaalgaas (koosneb CH4 — metaanist ja õhust)

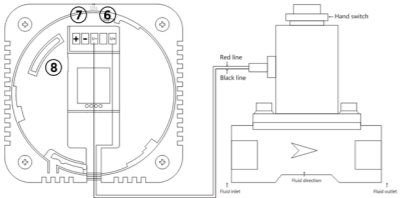
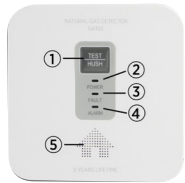

NUMERON

NIMI

-Test/Paus
-Sees, Tavaline (roheline)
-Viga (kollane)
-Häire (punane)
-Heli
-Väljund solenoidventiili 10VDC
-Sisend 12-24V 2-pooseline
-Adapteri sisend

VÄLTIDA

- Gaasiandurit ei tohi millegagi katta.
- Veenduge, et gaasiandur ei puutu kokku niiskusega.
- Kaitske gaasiandurit tugevate magnet- või elektriväljade eest ning tugevate mehaaniliste pingete ja mõjude eest. .

GAASIANDURI PAIGALDAMINE

Gaasiandur 101S on mõeldud kasutamiseks siseruumides kuivades kohtades, kus võib esineda gaasilekkeid. See tuleb paigaldada seinale. Oluline on, et anduri signaali kuuldaks, kui seade tuvastab lekke. Maagaasi lekke tuvastamiseks peab andur olema paigaldatud 15-30 cm laest allapoole ja 6 m kaugusele gaasiseadmest.

Veeldatud naftagaasi (LPG; vedelgaas, propaan jne) tuvastamiseks peab andur olema paigaldatud 15-30 cm kõrgusele põrandast ja max 4 m kaugusele gaasiseadmest. Prioriteetsed kohad on köök, garaaž ja autoelamu.

VÄLTIGE GAASIANDURI PAIGALDAMIST JÄRGMISTESSE KOHTADESSE:

- Kohad, kus temperatuur võib langeda alla -10 ° C või tõusta üle 55 °C.
- Kohtadesse, kus on ventilaatorid, ukсед ja aknad jne.
- Kohad, kus on niiske õhk, nt pesemisruumid, kus suhteline niiskustase võib tõusta üle 95%.

- Hoonest väljapoole, nt konteinerites asuvate avatud gaasianumate jälgimiseks.
- Kaetud/kinnised kohad (nt kapid, kardinatega kaetud alad), kuna gaasiandur ei suuda tuvastada gaasileket sellistes tingimustes.
- Kohad, kus tolm ja mustus võivad seadmesse pääseda.
- Pliitide/küttekehade, kraanikausside või äravoolu kohale.

GAASIANDURI MONTEERIMINE

Kui te otsite sobivat paigalduskohta, veenduge, et seal pole elektrikaableid ega -juhtmeid.

- Võtke seadme raam ja tähistage paigalduskohal raami kinnituse jaoks kaks kohta.
- Puurige augud tähistatud kohtadesse.
- Pange tüüblid puuritud aukudesse. Kinnitage raam kruvidega kindlalt oma kohale. Ärge kruvige liiga tugevalt.
- Paigutage seade raami vajutades.
- Ühendage gaasiandur 230V adapteri või 12V-24V süsteemiga väljundisse. Gaasiandur teeb kõigepealt enesetesti, LED vilgub u 3 min roheliselt.

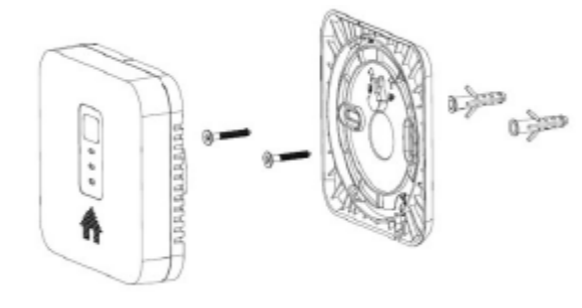

Tähtis: Kui enesetest on läbi viidud, põleb roheline LED, mis näitab, et andur toimib korralikult ja kasutusvalmis.

GAASIANDURI KASUTAMINE

Tähtis: Kui te olete ebakindel, millise gaasiga teie gaasiseade töötab, või kui teil tekib probleem seadme paigaldamisega, pöörduge pädeva spetsialisti poole gaasianduri paigaldamiseks.

- Tavapärane kasutusrežiim: roheline tuli tähendab, et seade on töökorras.
- Gaasi tuvastamine, häirerežiim: Punane LED vilgub ja detektor annab solenoidventiili häiresignaali ja impulsi.
- Rikke korral: Kollane LED vilgub.
- Madalpingerikke korral vilgub kollane LED iga 30 sekundi järel ja summer piiksub samal ajal.

Anduril on sabotaažihäire, kui andur demonteeritakse, põleb roheline valgusdiodid ja kollane diodid vilgub kolm korda iga 30 sekundi järel ja andur annab helihoiatuse kolm korda järjest.

Kui seadmel on anduri rike, madalpingerike või sabotaažihäire, vajutage ja hoidke all testnuppu rohkem kui 1 sekund, seade lülitub häirevabasse režiimi ja heli ei kuule. Sensoririke, madalpingerike ei anna häiret umbes 9 tundi, sabotaažihäire ei anna häiret, kuni seade on korralikult paigaldatud.

Kuid võite takistada selle demonteerimist, eemaldades tihti. Kui soovite siis seadet maha võtta, tuleb see avada nt kruvikeerajaga.

Gaasihäire korral käivitatakse ka seadme väljund. Väljund (6) väljastab 10VDC impulsssignaali, mida saab kasutada nt. juhtida gaasiventili või välist sireeni.



Tähtis: Kui andur on jõudnud oma 5-aastase eluea lõppu, tuleb see välja vahetada.

GAASIANDURI TESTIMINE

Soovitav on testida gaasiandurit kord nädalas selle tööseisukorra kontrollimiseks. Kasutage välgumihkli gaasi ja hoidke seda anduri all vasakul olevate aukude juures. Kui gaasiandur töötab korralikult, siis kostub seadmest kõva häiresignaal ja punane tuli hakkab vilkuma. Häire lõpeb automaatselt, kui gaas hajub anduri lähedal olevast õhust.

KUI HÄIRE LÄHEB TÖÖLE

Jääge rahulikuks ja tehke järgmist (järjekord on vaba):

- Kustutage ruumis kohe kõik lahtised leegid, põlevad suitsud või küünlad jne.
- Kui häiresignaal hakkab tööle, keerake kinni peamine gaasikraan, anuma gaasiventili või sulgege gaasilekke allikas, avage aknad ja ukсед parima võimaliku ventilatsiooni tagamiseks.
- Ärge lülitage sisse ega välja mistahes elektriseadmeid (elektrilülitid, taskulambid, uksekellad, telefonid, sisesidevahendid või muud seadmed, mis töötavad elektriga).
- Ärge puudutage ühtegi lülitit. Ka väike säde võib põhjustada plahvatus.
- Võtke ühendust seadmete tarnijatega, kui nende puhul esineb pidevalt või jätkuvalt gaasilekkeid. Gaasilekke juures ega läheduses ei tohi kasutada telefoni ega muud elektriseadet; ärge jääge tarnijaga ühenduse võtmise ajal vigase seadme juurde.

Kui häiresignaal jätkub ka pärast gaasianduri korralikohast paigaldamist ja leke pole tuvastatav ja/või seda pole võimalik lõpetada, lahkuge kohe ruumist ja teavitage tarnijat, et seadet võidakс testida ja muuta ohutuks ning vajaduse korral parandada. Kui häiresignaal lõpeb või häire jääb hangub, tehke seadmele taaskäivitus vastavalt tootja juhistele. Selgitage, miks häiresignaal hakkas tööle (nt põleti avatud gaasikraan). Kui gaasileke on peatatud ja te olete veendunud, et kõik gaasiseadmed on kinni keeratud, võib uuesti peakraani lahti keerata.

GAASISEADMETE HOOLDUS

Puhastage gaasiandurit regulaarselt, et vältida mustuse ja tolmu kogunemist sellesse. Seadet võib puhastada tolmuimejaga, millele on kinnitatud harjaotsak. Puhastage hoolikalt seadme esiosas ja küljel asuvaid avasid. Kui gaasiandur ei tööta, tagastage see tootjale seadme taga asuval etiketil esitatud aadressil.

HOIATUS:

Ärge üritage gaasiandurit ise parandada. sellisel juhul loetakse garantii kehtetuks Gaasianduriga seotud elektrilöögi või talitlushäirete vältimiseks ärge üritage ise seadet parandada. Gaasianduri kasutusiga on ligikaudu 5 aastat. Siis tuleb seade asendada uuega.

OLULISED OHUTUSABINÕUD

- Järgige gaasianduri kasutusjuhiseid ja paigaldage seade korrektselt.
- Testige seadet iga nädal.
- Kontrollige, et vooluahel ei oleks ülekoormatud.
- Te võite tunda gaasilõhna enne, kui gaasiandur hakkab tööle. See seade on kinni plommitud ja seda ei ole võimalik parandada - Kui te rikute seadme korpuse terviklikkust, siis kaotab garantii kehtivuse. Talitlushäirete korral tagastage seade ostukohta koos ostutšekiga.

KUI TALITLUSHÄIRET TÄHISTAV TULI PÕLEB

Seade teeb automaatkontrolle, et tagada teie ohutus. Mistahes häirete korral hakkab vilkuma kollane tuli.

Kui talitlushäire tuli põleb, kontrollige kõigepealt:

- Kas ümbruse temperatuur vastab töötemperatuurile (ei ole alla -10 °C ega üle +55 °C).
- Kas õhus on muid kemikaale, mis võivad häire tekitada, nt kõrge happe või alkoholi kontsentratsioon. Kui seda ei ole võimalik kindlaks teha, proovige seadet teises ruumis. Kui teises ruumis häiret ei esine, on põhjuseks ruumi keskkond. Kui tuli ikka veel põleb, on põhjus seadmes.
- Kas gaasiandur on vigastada saanud?
- Kas kasutusiga on läbi saanud (st kas seadet on kasutatud ligikaudu 5 aastat)? Sellise juhul tuleb seade välja vahetada..

PIIRATUD GARANTII

Nende gaasiandurite puhul tagatakse, et need on defektideta, st materjalide ja talitlushäirete mõistes tavapärase kasutuse ja käitamise korral, kuni 5 aasta jooksul alates ostmisest. Ettevõtte ei võta endale kohustust seadme ebaõige kasutamise, sellele tekitatud vigastuste või ostopäevale järgnenud seadmele tehtud muudatuste korral parandada seda või asendada selle osi. Saatke gaasiandur koos ostutšeki ja tagasisaatmiseks ettevalmistatud ümbrikuga oma kohalikele tootja esindajale. Ettevõtte kohustused, mis on seotud selle gaasianduri müügiga, ei ületa ühelgi juhul gaasianduri enda väärtust ja ühelgi juhul ei vastuta ettevõtte puuduva gaasianduri pärast tekkinud kahju ja vigastuste eest.

Sunmatic The Safety Company AB ei vastuta tulekahju järel tekkinud isiklike vigastuste, hoonetele tekkivate kahjude või eritingimuste eest ega mistahes sellest johtuvate kahjude eest. Käesoleva piiratud garantii raames on võimalik saada kompensatsiooni seadme paranduse või asendamise vormis vastavalt Sunmatic The Safety Company otsusele. Sunmatic The Safety Company AB ei võta ühelgi juhul kohustust, mis on seotud summadega, ega kompenseeri summasid, mis suuremad seadme ostuhinnast. Teie gaasiandur ei vastuta teie kinnisvara, invaliidisuse, elukindlustuse või mistahes muu kindlustuspoliisi korral. Piisav kaetus kuulub teie vastutuse alla. konsulteerige oma kindlustusettevõttega. See ei mõjuta teie seaduslikke õigusi.

See ei mõjuta teie seaduslikke õigusi. See gaasiandur on mõeldud kasutamiseks ühepereeramutes; see ei sobi mitme perega elamutes, kommertseesmärgil kasutatavates ega tööstuslikes ruumides kasutamiseks.

Kasutusel kõrvaldatud elektriseadmeid ei tohi kõrvaldada majapidamisjäätmete hulka. Selle tuleb kasutada elektriseadmete kõrvaldamiseks sobilikku viisi. Konsulteerige oma kohaliku omavalitsuse või tootja esindajaga, et selgitada, kuidas korralikult elektriseadmeid kõrvaldada. Uute reeglite kohaselt edendatakse elektriseadmete kõrvaldamist koosõlas Euroopa elektroonikaseadmete jäätmete kõrvaldamise direktiiviga kehtiv alates augustist 2005.

Sunmatic The Safety Company AB | Sörredsvägen 113 | 418 78 Göteborg | Sweden
Tel: 031-799 16 00
info@housegard.com | www.housegard.com

GB INSTRUCTION MANUAL GA102 GAS ALARM 12V DC / 230V AC

“IMPORTANT! READ THE INSTRUCTIONS CAREFULLY BEFORE USE.

Congratulations on the purchase of your new gas alarm. We recommend that you take the time to read this manual so that you fully understand all the features. You will also find some tips and advice to help you solve any problems and how to avoid them. Please read this entire manual carefully before installing the product and save it for future reference.”

PRODUCT DESCRIPTION

The purpose of the gas alarm is to detect leaks of natural gas, gas pipes and gas containers. It is intended for installation in homes and caravans. The alarm is connected to a power source with the 230V AC/12VDC adapter or to a 12V-24V DC system. When used in caravans, the batteries in the caravan should be charged regularly to prevent the alarm from running out of power. The alarm comes complete with brackets, screws and mounting plugs.”

FEATURES

- Easy installation and maintenance
- Detects methane, propane and butane.
- Test and pause function
- Loud alarm signal 85 dB
- Solenoid valve control.
- Sensor with 5 year lifetime
- 5 year limited warranty
- CE, EN 50194-1:2009

TECHNICAL DATA

Model number:	GA102
Detection principle:	Electrochemical
Current source:	220-240V AC /50 Hz or 12V-24V DC
Power consumption:	<=2 W
Alarm level:	10% LEL
Alarm signal:	85 dB / 3 m
Alarm:	Sound, visual & pulse signal for solenoid valve
Pause time:	10 min
Temperature range:	-10 °C to +55 °C
Humidity:	<= 95 %
Dimensions (mm):	99 x 99 x 3
230V adapter:	Included (1.5 metres)”

THE DEVICE DETECTS METHANE, PROPANE AND BUTANE WITHIN:

- Liquefied petroleum gas, also called LPG, (composed of C₃H₈ - propane and C₄H₁₀ - butane)
- Natural gas is also called LNG (composed mainly of CH₄ - methane).
- Coal gas (composed of CH₄ - methane and air)

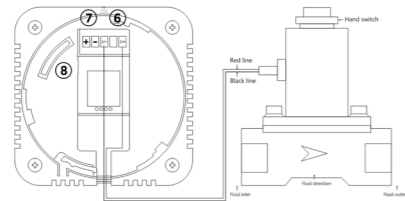
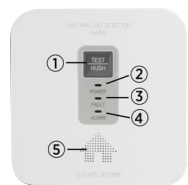

NUMBER	NAME
1.....	Test/pause
2.....	On, Normal (Green)
3.....	Error (Yellow)
4.....	Alarm (Red)
5.....	Sound
6.....	Output to solenoid valve 10VDC
7.....	Input 12-24V 2-pole
8.....	Input adapter

AVOID

- Do not cover the gas alarm with any object.
- Make sure that the gas alarm does not come into contact with moisture.
- Protect the gas alarm against strong magnetic or electric fields or strong mechanical stresses and shocks.

PLACEMENT OF THE GAS ALARM

The gas alarm is designed for indoor use in dry areas where there may be a gas leak. It is to be mounted on the wall. It is important that the alarm signal can be easily heard in the event of a leak. For natural gas detection, the alarm should be installed 15-30 cm below the ceiling, max 6 m from the gas source.

For detection of LPG (liquefied petroleum gas, propane etc.) the alarm should be mounted 15-30 cm above the floor, max 4 m from the gas source. Priority areas are the kitchen, garage and camper.

THE GAS ALARM SHOULD NOT BE PLACED IN THE FOLLOWING LOCATIONS:

- Locations where the temperature may drop below -10°C or rise to +55°C.
- Do not place the alarm in areas with fans, doors, windows, etc.
- Locations with humid air such as bath and shower rooms, where the relative humidity may reach over 95%.
- Outside the buildings, e.g. monitoring open cans of gas in containers.
- Covered surfaces (e.g., in cupboards or behind curtains), as the gas alarm may be prevented from detecting a gas leak.
- Areas where dust or dirt can enter the sensor.
- Directly over a stove, sink or drain.

INSTALLATION OF THE GAS ALARM

Make sure that there are no electrical cables or wires near the mounting location.

- Take the back piece and mark the two mounting holes.
- Drill holes on the markings.
- Insert screw plugs into the holes. Screw the back piece to the surface; do not screw too tight.
- Screw the gas alarm onto the back piece.
- Connect the gas alarm to an outlet with a 230V adapter or a 12V-24V system. The gas alarm first performs a self-test; the LED flashes green for about 3 minutes.

N.B.! Once the self-test has been performed, the LED lights green, indicating that the alarm is working properly and ready for use.

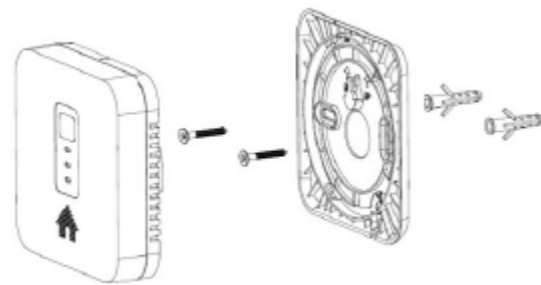

USING THE GAS ALARM

Important: If you are unsure of the type of gas you are using, or if you have problems with the installation of the alarm, a qualified person must install the gas alarm.

- In normal operating mode : Green LED lights up, indicating that the detector is in operation.
- Upon the detection of gas, alarm: Red LED flashes and the detector emits alarm signal & pulse signal for solenoid valve.
- In fault mode: Yellow LED lights up.
- In the event of a low-voltage fault, the yellow LED flashes every 30 seconds and the buzzer beeps simultaneously.

The alarm has a tamper alarm, when the alarm is dismantled, the green LED lights up and the yellow LED flashes three times every 30 seconds and the alarm sounds three times in succession.

When the device has a sensor fault, low voltage fault or tamper alarm, press and hold the test button for more than 1 second; the device will go into interference-free mode and no sound will be heard. Sensor failure, low voltage failure does not interfere for 9 hours, tamper alarm does not interfere until the unit is properly installed.

However, you can prevent it from being disassembled by removing a pin. If you then want to take the unit down, it must be unlocked with an implement such as a screwdriver.

If gas is detected, the alarm output is triggered. The output (6) emits a 10VDC pulse signal that can be used to control e.g., a gas valve or external siren.

N.B.! When the alarm has reached its lifetime of 5 years, it should be replaced.



TESTING THE GAS ALARM

It is recommended that you test the gas alarm once a week to make sure it is working. Use the gas from a cigarette lighter and let it spread around the sensor located at the bottom of the holes on the left side. You will hear a loud pulsating alarm and you may see the LED flashing red. This indicates that the gas alarm is working correctly. The alarm stops automatically when the air around the sensor is free of gas.

If the output is used for a solenoid valve, also test that this function works correctly. If you use the test button, hold it down for at least 8 seconds.

WHEN THE ALARM SOUNDS

- Extinguish all open flames, burning tobacco, candles, etc. immediately.
- If the gas alarm sounds, turn off the main gas tap, the gas valve on the container or the source of the leak, and open windows and doors to provide the best possible ventilation.
- Do not turn on or off any electrical devices (switches, torches, doorbells, telephones, internal communications or other equipment that uses electricity).
- Do not touch any power switches. It only takes a small spark to cause an explosion.
- Contact the supplier if the equipment continuously or repeatedly shows a gas leak. Do not use your telephone or other electronic device near or at a gas leak when notifying the supplier. If the alarm continues to sound even after the device has been properly reset and the cause of the leak is not obvious and/or cannot be corrected, you must leave the site and notify the supplier so that the installation can be tested and made safe and necessary repairs can be made.

N.B.! DO NOT open the main gas valve until the cause of the alarm has been identified and corrected.

MAINTENANCE OF THE GAS ALARM

Clean the gas alarm regularly to prevent dust accumulation. You can do this by using a vacuum cleaner with a brush. Carefully clean around the area with the holes on the front and sides.

WARNING

To prevent possible danger of electric shock or malfunction of the gas alarm, do not attempt to repair it yourself. Do not attempt to repair the unit yourself, as that will void the warranty! The lifetime of the gas detector is approx. 5 years.

IMPORTANT DIRECTIONS

- Follow the instructions and install the gas alarm correctly.
- Test the gas alarm every week.
- Make sure that your electrical circuits are not overloaded.
- You may smell gas before the gas alarm sounds. This product is sealed and cannot be repaired - tampering with the unit will void the warranty. If the device is faulty, return it to the store with a receipt.

WHEN THE LAMP IS ON

The device performs a self-test routine to ensure your safety. Any errors are indicated by the yellow LED flashing.

If the error indicator is triggered, check the following first:

- Is the ambient temperature outside the specified range (-10°C to +55°C)?
- Are there any other chemicals present in the air that may have caused the malfunction, such as a high concentration of oxygen or alcohol? If this cannot be verified, try the device in another room. If no error is indicated there, the problem is the environment. If the error indicator is still active, then the problem is in the device itself.
- Has the gas alarm suffered internal damage?
- If the product is at the end of its lifetime? Has the gas alarm been used for approx. 5 years? Then it must be replaced.

WARRANTY

These gas alarms are warranted to be free from defects in material and workmanship under normal use and service for a period of five years from the date of purchase. The company has no obligation to repair or replace parts that require repair due to misuse, damage or changes that occurred after the date of purchase. Send the gas alarm with the purchase receipt, postage and return postage to the local dealer. In no event shall the company's liability arising from the sale of this gas alarm exceed the value of replacing the gas alarm, and in no event shall the company be liable for any loss or damage resulting from a defective gas alarm.

Sunmatic The Safety Company AB, shall have no liability for personal injury or damage to property or special, incidental, consequential or punitive damages of any kind resulting from a fire. The sole remedy of this limited warranty is repair or replacement of the detection product at Sunmatic The Safety Company AB's option. Under no circumstances will Sunmatic The Safety Company AB's obligations under other statutory compensation exceed the purchase price. Your gas alarm is not a replacement for property, disability, life or any other insurance. Adequate coverage is your responsibility. Discuss this with your insurance company. This does not affect your statutory rights.

This alarm is only suitable for private single-family dwellings and is not intended for multi-family dwellings or commercial or industrial properties.

Waste electrical equipment should not be disposed of with normal household waste. Recycle the waste if there are possibilities to do so. Check with your local authority or retailer for advice on recycling. New regulations will promote the recycling of waste, under the European WEEE (Waste Electrical and Electronic Equipment) Directive, which applies from August 2005.

Sunmatic The Safety Company AB | Sörredsvägen 113 | 418 78 Göteborg | Sweden
Tel: 031-799 16 00
info@housegard.com | www.housegard.com